

# Kort betjeningsvejledning

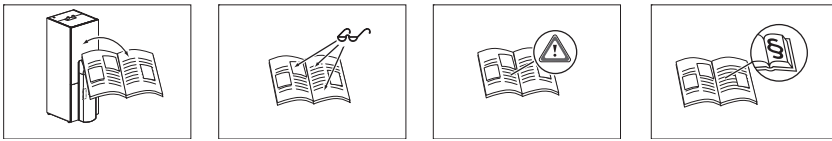

geoTHERM, geoTHERM plus, geoTHERM exclusiv



Læs betjeningsvejledningen for at opnå energibesparende drift af denne varmepumpe.

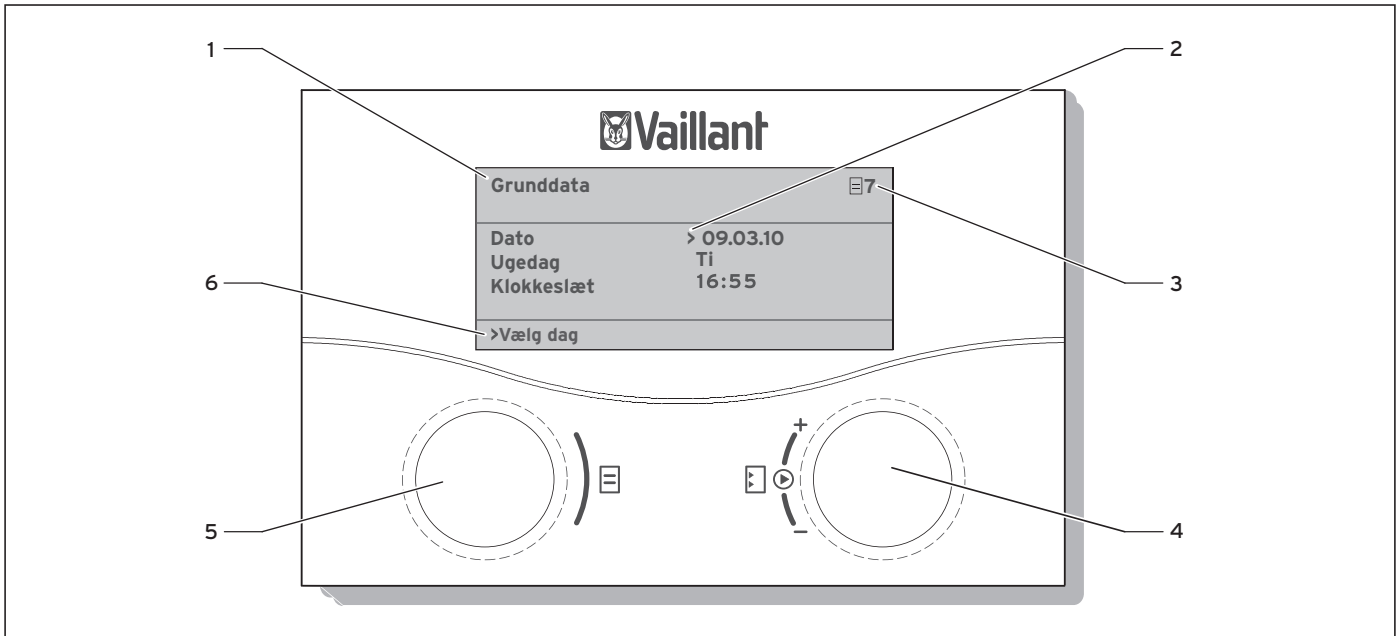

Fig. 1 Styringens brugerflade

## Billedtekst

- 1 Menubetegnelse
- 2 Cursoren, der viser den valgte indstilling
- 3 Menunummer
- 4 Indstillingsknap indstilling
- 5 Indstillingsknap menu
- 6 Informationslinje

## Typisk betjeningsforløb

**Vælg menu**

► Drej på den venstre indstillingsknap , til du har valgt den nødvendige menu.

**Vælg indstilling**

► Drej på den højre indstillingsknap , til du har valgt den indstilling, der skal ændres.

**Markér indstilling**

► Tryk på højre indstillingsknap for at markere den indstilling, der skal ændres. Indstillingsværdien vises med mørk baggrund.

**Ændr indstilling**

► Drej på højre indstillingsknap for at ændre indstillingsværdien.

**Gem indstilling**



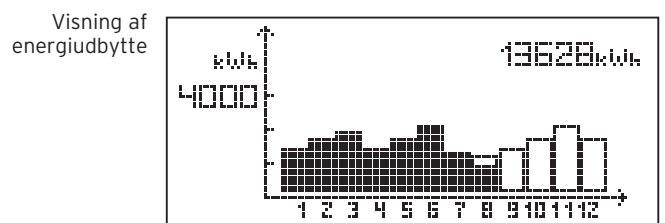
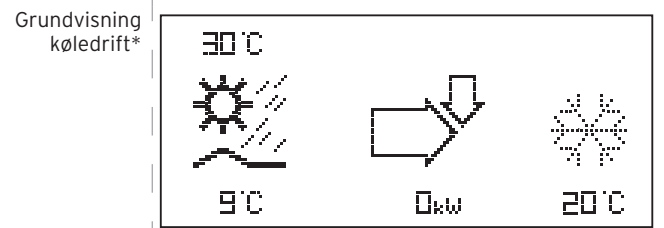
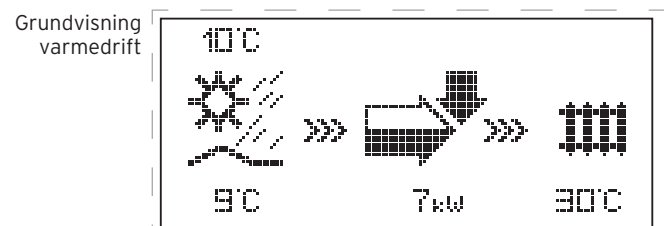

► Tryk på den højre indstillingsknap for at overtage den valgte indstillingsværdi.















Ti	09.03.10	9:35	
Aktuel fremløbtemp.	28 °C		
Varmeanlægstryk	1,2 bar		
Varmekilde tryk	1,4 bar		
Opvarmn. kun komp.			

\* Kun geoTHERM exclusiv

## Aktivering af manuelt indstillelige funktioner

<b>Aktivering af sparefunktion</b>	<p>Ti 09.03.10 9:35</p> <hr/> <p>Spare aktiveret</p> <hr/> <p>&gt;Vælg slut klokkeslæt</p> <p>&gt; Tryk 1 gang på venstre indstillingsknap .                  &gt; Indtast klokkeslæt for afslutning af sparefunktionen i formatet tt:mm (timer:minutter).                  Funktionen er aktiveret</p>	<b>Aktivering af partyfunktion</b>	<p>Ti 09.03.10 9:35</p> <hr/> <p>Party aktiveret</p> <hr/> <p>&gt; Tryk 2 gange på venstre indstillingsknap .                  Funktionen er aktiveret.</p>
<b>Aktivering af beholderopvarmning en enkelt gang</b>	<p>Ti 09.03.10 9:35</p> <hr/> <p>engang beholderopvarmning aktiv.</p> <hr/> <p>&gt; Tryk 3 gange på venstre indstillingsknap .                  Funktionen er aktiveret.</p>	<b>Aktivering af den manuelle kølefunktion</b> Kun geoTHERM eksklusiv.	<p>Ti 09.03.10 9:35</p> <hr/> <p>Kølefunktion aktiv i &gt; 3 dage</p> <hr/> <p>&gt; Tryk 4 gange på venstre indstillingsknap .                  &gt; Indtast tidsrum.                  Funktionen er aktiveret.</p> <p>&gt; Tryk 2 gange på venstre indstillingsknap .                  &gt; Vælg indstillingen "FRA".                  Funktionen er deaktiveret.</p>

## Energibesparelse

 <b>Indstilling af nominel rumtemperatur.</b>	<p>Varmekreds HK2  2</p> <p>Parameter opvarmning</p> <hr/> <p>Driftstilstand</p> <p>Auto </p> <p>Beregnet værdi dag &gt; 20 °C</p> <p>Sænkningstemperatur 15 °C</p> <p>&gt;Vælg beregnet rumtemp.</p>	<p>&gt; Vælg indstillingerne for varmedrift i menu  2.</p> <p>&gt; Indstil den ønskede nominelle rumtemperatur (indstillingsområde: 5 - 30 °C).</p>
 <b>Indstilling af sænkningstemperaturen.</b>	<p>Varmekreds HK2  2</p> <p>Parameter opvarmning</p> <hr/> <p>Driftstilstand</p> <p>Auto </p> <p>Beregnet værdi dag 20 °C</p> <p>Sænkningstemperatur &gt; 15 °C</p> <p>&gt;Vælg sænkningstemperatur</p>	<p>&gt; Vælg indstillingerne for varmedrift i menu  2.</p> <p>&gt; Indstil den ønskede sænkningstemperatur (indstillingsområde: 5 - 30 °C).</p>
 <b>Indstilling af varmtvands-temperatur</b>	<p>Varmtvand  4</p> <p>Parameter</p> <hr/> <p>Driftstilstand Auto </p> <p>Maks. vv-temp. 60 °C</p> <p>Min. vv-temp. &gt; 44 °C</p> <p>Aktuel beholdertemp. 51 °C</p> <p>&gt;Vælg beregnet temperatur</p>	<p>&gt; Vælg indstillingerne for varmtvandsproduktion i menu  3.</p> <p>&gt; Indstil den ønskede minimale varmtvandstemperatur (indstillingsområde: 30 - 45 °C).</p>