

## Betjeningsvejledning



### ecoTEC exclusive

VC 246/5-7 (N-DK)

VC 306/5-7 (N-DK)

VC 326/5-7 (N-DE/DK)

**DK**

#### Udgiver/Producent

#### Vaillant GmbH

Berghauser Str. 40 ■ D-42859 Remscheid  
Tel. +49 21 91 18-0 ■ Fax +49 21 91 18-2810  
info@vaillant.de ■ www.vaillant.de



# Indhold

## Indhold

<b>1</b>	<b>Sikkerhed</b> .....	<b>3</b>
1.1	Handlingsrelaterede advarsler.....	3
1.2	Korrekt anvendelse.....	3
1.3	Generelle sikkerhedsanvisninger .....	3
<b>2</b>	<b>Henvisninger vedrørende dokumentationen ....</b>	<b>5</b>
2.1	Overholdelse af øvrig dokumentation.....	5
2.2	Opbevaring af dokumentation .....	5
2.3	Vejledningens gyldighed.....	5
<b>3</b>	<b>Produktbeskrivelse</b> .....	<b>5</b>
3.1	Produktopbygning.....	5
3.2	Betjeningselementer.....	5
3.3	Betjeningspanel .....	5
3.4	Viste symboler .....	6
3.5	Angivelser på typeskiltet.....	6
3.6	Serienummer .....	6
3.7	CE-mærkning.....	6
<b>4</b>	<b>Drift</b> .....	<b>6</b>
4.1	Betjeningskoncept .....	6
4.2	Grundvisning.....	7
4.3	Menuvisning.....	7
4.4	Betjeningsniveauer .....	7
4.5	Mobil betjening.....	7
4.6	Skabslignende kabinet .....	7
4.7	Åbning af stopventiler .....	7
4.8	Opstart af produktet.....	7
4.9	Aktivering af produktet.....	7
4.10	Indstilling af sprog.....	7
4.11	Indstilling af varmtvandstemperatur.....	8
4.12	Indstilling af fremløbstemperatur .....	8
4.13	Til- og frakobling af <b>Green iQ</b> modus .....	8
4.14	Sikring af rigtigt påfyldningstryk.....	8
4.15	Frakobling af produktfunktioner .....	9
4.16	Frostbeskyttelse af varmeanlægget .....	9
<b>5</b>	<b>Fejlfinding og -afhjælpning</b> .....	<b>9</b>
<b>6</b>	<b>Hentning af statuskoder (Livemonitor)</b> .....	<b>9</b>
<b>7</b>	<b>Rengøring og vedligeholdelse</b> .....	<b>9</b>
7.1	Service.....	9
7.2	Vedligeholdelse af produktet .....	9
7.3	Aflæsning af servicemeddelelser.....	10
7.4	Kontrol af kondens afløb og afløbstragt.....	10
<b>8</b>	<b>Standning</b> .....	<b>10</b>
8.1	Midlertidig standning af produktet.....	10
8.2	Endelig standning af produktet .....	10
<b>9</b>	<b>Genbrug og bortskaffelse</b> .....	<b>10</b>
<b>10</b>	<b>Garanti og kundeservice</b> .....	<b>10</b>
10.1	Garanti .....	10
10.2	Kundeservice .....	10
	<b>Tillæg</b> .....	<b>11</b>
<b>A</b>	<b>Brugerniveau – oversigt</b> .....	<b>11</b>
<b>B</b>	<b>Afhjælpning af fejl</b> .....	<b>11</b>
<b>C</b>	<b>Statuskoder – oversigt</b> .....	<b>12</b>



## 1 Sikkerhed

### 1.1 Handlingsrelaterede advarsler

#### Klassificering af handlingsrelaterede advarsler

De handlingsrelaterede advarsler er forsynet med advarselssymboler og signalord, der passer til farens mulige omfang:

#### Advarselssymboler og signalord

**Fare!**

Umiddelbar livsfare eller fare for alvorlige kvæstelser

**Fare!**

Livsfare på grund af elektrisk stød

**Advarsel!**

Fare for lette kvæstelser

**Forsigtig!**

Risiko for materielle skader eller miljøskader

### 1.2 Korrekt anvendelse

Alligevel kan brugeren eller tredjemand udsættes for fare, evt. med døden til følge, og produktet samt andre ting kan blive beskadiget som følge af enhver form for forkert brug.

Produktet er beregnet til opvarmning af lukkede varmeanlæg og til varmtvandsproduktion.

Korrekt anvendelse omfatter:

- overholdelse af den medfølgende driftsvejledning til produktet samt alle andre komponenter i anlægget
- overholdelse af alle de eftersyns- og servicebetingelser, der fremgår af vejledningerne.

Dette produkt kan anvendes af børn fra 8 år og derover samt af personer med begrænsede fysiske eller intellektuelle evner eller manglende erfaring og viden, såfremt de er under opsyn eller er blevet undervist i sikker brug af produktet og den dermed forbundne fare. Børn må ikke lege med produktet. Rengøring og vedligeholdelse foretaget af brugeren må ikke udføres af børn, medmindre de er under opsyn.

Anden anvendelse end den, der er beskrevet i denne vejledning, og anvendelse, der går ud over den her beskrevne, er forkert. Forkert

anvendelse omfatter også enhver umiddelbar kommerciel og industriel anvendelse.

**Bemærk!**

Enhver ikke-godkendt anvendelse er forbudt.

### 1.3 Generelle sikkerhedsanvisninger

#### 1.3.1 Installation kun ved autoriseret installatør

Installation, eftersyn, vedligeholdelse og reparation af produktet samt gasindstillinger må kun udføres af en autoriseret installatør.

#### 1.3.2 Fare som følge af forkert betjening

Ved fejlbetjening kan du udsætte dig selv og andre for skade.

- ▶ Læs den foreliggende vejledning og alle andre gyldige bilag grundigt, herunder især kapitlet "Sikkerhed" samt advarselshenvisningerne.
- ▶ Udfør kun de aktiviteter, som er beskrevet i den foreliggende driftsvejledning.

#### 1.3.3 Livsfare som følge af udstrømmende gas

I tilfælde af gaslugt inde i bygninger:

- ▶ Gå ikke ind i rum, hvor det lugter af gas.
- ▶ Åbn om muligt alle døre og vinduer, og skab gennemtræk.
- ▶ Brug ikke åben ild (f.eks. lighter, tændstikker).
- ▶ Der må ikke ryges.
- ▶ Brug ikke elektriske kontakter, stik, ringeklokker, telefoner eller andre samtaleanlæg i bygningen.
- ▶ Luk for gassen på gasmålerens stopventil eller hovedventilen.
- ▶ Luk om muligt gasventilen på produktet.
- ▶ Advar beboerne i huset ved at råbe eller banke på deres dør.
- ▶ Forlad straks bygningen, og nægt uvedkommende adgang.
- ▶ Tilkald politiet og brandvæsenet, så snart du er kommet ud af bygningen.
- ▶ Ring til gasforsyningsselskabet fra en telefon uden for bygningen.

#### 1.3.4 Livsfare, hvis røggasrøret er stoppet eller utætte

I tilfælde af røggaslugt inde i bygninger:

## 1 Sikkerhed



- ▶ Åbn alle tilgængelige døre og vinduer, og skab gennemtræk.
- ▶ Sluk produktet.
- ▶ Kontakt en autoriseret installatør.

### 1.3.5 Fare for forbrænding eller skoldning som følge af varme komponenter

Produktets dele bliver varme under drift.

- ▶ Berør først produktet og de enkelte dele, når de er kølet af.

### 1.3.6 Livsfare som følge af eksplosive og let antændelige stoffer

- ▶ Brug ikke produktet i lagerrum med eksplosive eller brandfarlige stoffer (f.eks. benzin, papir, maling).

### 1.3.7 Livsfare ved ændringer på produktet eller i produktets omgivelser

- ▶ Fjern, afbryd eller bloker aldrig sikkerhedsanordningerne.
- ▶ Foretag ikke ændringer af sikkerhedsudstyret.
- ▶ Plomberinger på komponenter må ikke ødelægges eller fjernes.
- ▶ Foretag ikke ændringer:
  - på produktet
  - på tilførselsledningerne til gas, indsugningsluft, vand og strøm
  - på hele røggasinstallationen
  - på hele kondensafløbssystemet
  - på sikkerhedsventilen
  - på afløbene
  - på dele af bygningen, der kan have indflydelse på produktets driftssikkerhed

### 1.3.8 Fare for forgiftning på grund af utilstrækkelig forbrændingslufttilførsel

**Betingelser:** Rumluftafhængig drift

- ▶ Sørg for tilstrækkelig forbrændingslufttilførsel.

### 1.3.9 Risiko for korrosionsskade på grund af uegnet forbrændings- og rumluft

Spray, opløsningsmiddel, klorholdige rengøringsmidler, maling, klæbemidler, ammoniak-

forbindelser, støv o.l. kan forårsage korrosion på produktet og i luft-/røggasystemet.

- ▶ Sørg for, at forbrændingslufttilførslen altid er fri for fluor, klor, svovl, støv osv.
- ▶ Sørg for, at der ikke opbevares kemiske stoffer på opstillingsstedet.

### 1.3.10 Risiko for materiel skade på grund af frost

- ▶ Det er vigtigt, at varmeanlægget altid er tændt i frostvejr, og at alle rum opvarmes nok.
- ▶ Hvis du ikke kan sikre driften, skal du få en VVS-installatør til at tømme varmeanlægget.

### 1.3.11 Fare for personskade og risiko for materiel skade som følge af forkert eller manglende vedligeholdelse og reparation

- ▶ Forsøg aldrig selv at foretage vedligeholdelsesarbejder eller reparationer på produktet.
- ▶ Lad straks en VVS-installatør afhjælpe fejl og skader.
- ▶ Overhold de foreskrevne vedligeholdelsesintervaller.



## 2 Henvisninger vedrørende dokumentationen

### 2.1 Overholdelse af øvrig dokumentation

- ▶ Følg altid alle de driftsvejledninger, der leveres med anlæggets komponenter.

### 2.2 Opbevaring af dokumentation

- ▶ Opbevar denne vejledning og alle andre gyldige bilag til videre brug.

### 2.3 Vejledningens gyldighed

Denne vejledning gælder udelukkende for:

#### Produkt - artikelnummer

VC 246/5-7 (N-DK) ecoTEC exclusive	0010022160
VC 306/5-7 (N-DK) ecoTEC exclusive	0010017079
VC 326/5-7 (N-DE/DK) ecoTEC exclusive	0010014924, 0010024215

## 3 Produktbeskrivelse

### 3.1 Produktopbygning

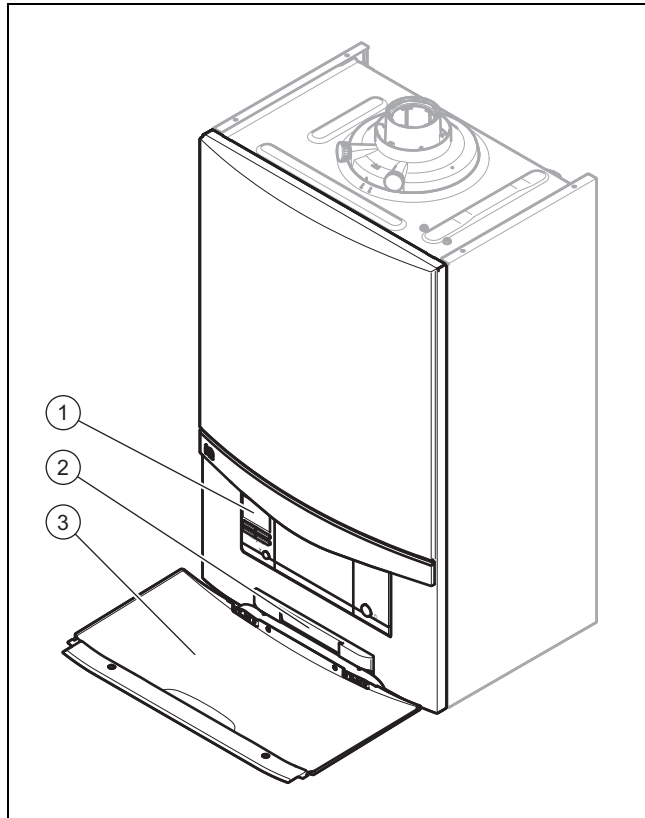

- |   |                                     |   |           |
|---|-------------------------------------|---|-----------|
| 1 | Betjeningslementer                  | 3 | Frontklap |
| 2 | Skilt med serienummeret på bagsiden |   |           |

### 3.2 Betjeningslementer

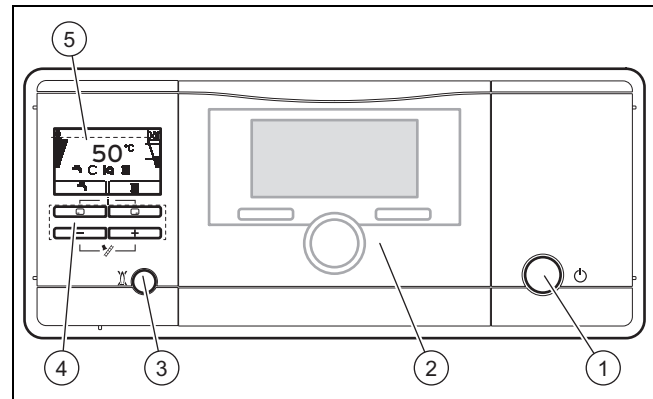

- |   |                              |   |                  |
|---|------------------------------|---|------------------|
| 1 | ON/OFF-knap                  | 3 | Tasten Reset     |
| 2 | Indbygget styring (tilbehør) | 4 | Betjeningskaster |
|   |                              | 5 | Display          |

### 3.3 Betjeningspanel

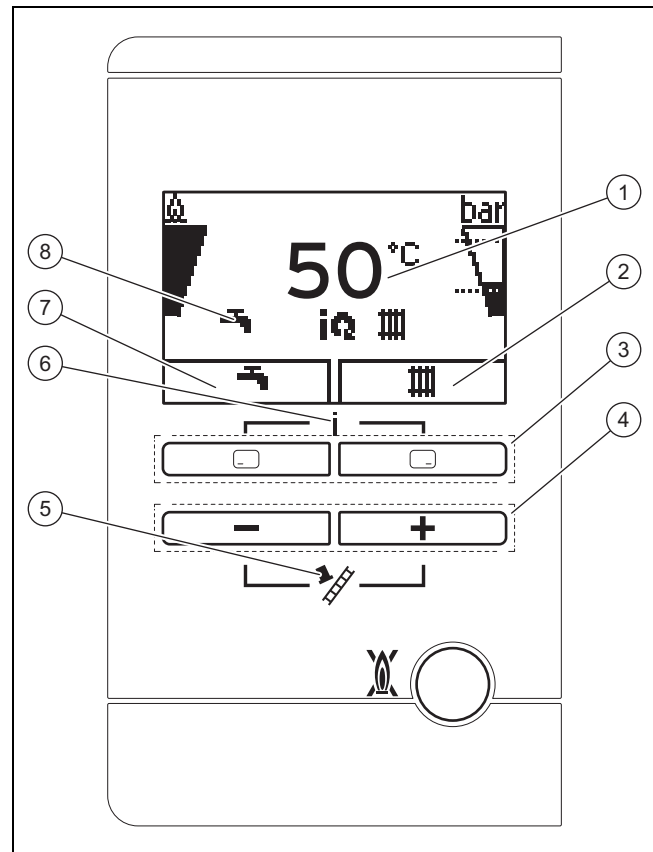

- |   |   |   |  |
|---|---|---|--|
| 1 | Aktuelle fremløbstemperatur, anlægstryk på varmeanlægget, driftsart, fejlkode eller supplerende oplysninger | 4 | − og + -tast                                 |
| 2 | Aktuel funktion af den højre valgtast   | 5 | Skorstensfejdrift (kun for skorstensfejere!) |
| 3 | Venstre og højre valgtast   | 6 | Adgang til menuer med ekstra informationer   |
|   |   | 7 | Aktuel funktion af den venstre valgtast      |
|   |   | 8 | Aktiv driftstilstand                         |











Displaybelysningen tændes, når

- produktet tændes eller
- hvis der aktiveres en tast, mens produktet er tændt. Tryk på en af disse taster udløser umiddelbart ingen anden funktion.

## 4 Drift

Displaybelysningen slukker efter et minut, hvis der ikke trykkes på flere taster.



### 3.4 Viste symboler

Symbol	Betydning	Forklaring
	Korrekt brænderdrift	Brænder ON
	Aktuel brændermodulationsgrad	
	Aktuelt anlægstryk på varmeanlægget De stiplede linjer markerer det tilladte område.	<ul style="list-style-type: none"> <li>lyser konstant: anlægstryk i det tilladte område.</li> <li>blinker: anlægstryk uden for det tilladte område.</li> </ul>
	Varmtvandsproduktion aktiveret	<ul style="list-style-type: none"> <li>lyser konstant: tappedrift, før Brænder Til</li> <li>blinker: brænder ON i tappedrift</li> </ul>
	Varmedrift aktiveret	<ul style="list-style-type: none"> <li>lyser konstant: varmekrav varmedrift</li> <li>blinker: brænder ON i varmedrift</li> </ul>
	Green iQ Modus aktiv	<ul style="list-style-type: none"> <li>permanent ON: Energisparemodus aktiv</li> </ul>
	Service påkrævet	Informationer om servicemeddelelsen i "Live-monitor".
	Sommerdrift aktiveret Varmedrift er deaktiveret	
	Brænderspærretid aktiveret	For at undgå hyppig aktivering og deaktivering (giver produktet en længere levetid).
	Fejl i produktet	Vises i stedet for grundvisningen, evt. forklarende tekst.

### 3.5 Angivelser på typeskiltet

Typeskiltet er fra fabrikens side anbragt på undersiden af produktet.

Angivelser på typeskiltet	Betydning
	Læs vejledningen!
VC(W) ...	Typebetegnelse
..6/5-7	Ydelse kondensationsværdi/produktgeneration-udstyr
ecoTEC exclusive	Produktbetegnelse
2N, G20 - G25 20 mbar (2 kPa)	Gasgruppe og gastilslutningstryk fra fabrikken
ww/jjjj	Produktionsdato: Uge/år
Kat.	Godkendte kedelkategorier
Type	Godkendte typer gaskedel
PMS	Tilladt overtryk i alt
T <sub>maks.</sub>	Maks. fremløbstemperatur

Angivelser på typeskiltet	Betydning
ED 92/42	aktuel direktiv om krav til virkningsgrad opfyldt med 4*
V Hz	Netspænding og netfrekvens
W	Maks. strømforbrug
IP	Kapslingsklasse
	Varmedrift
	Varmtvandsproduktion
P	Nominal varmeeffekt
Q	Varmebelastningsområde
	Stregkode med serienummer, 7. til 16. ciffer = produktets artikelnummer

### 3.6 Serienummer

Serienummeret findes på et skilt bag frontklappen. Skiltet sidder i en plaststrop. Du kan også få vist serienummeret på displayet.

### 3.7 CE-mærkning











CE-mærkningen dokumenterer, at produkterne i henhold til typeskiltet overholder de grundlæggende krav i de relevante direktiver.

Overensstemmelseserklæringen foreligger hos producenten.

## 4 Drift

### 4.1 Betjeningskoncept

Betjenings-element	Funktion
	<ul style="list-style-type: none"> <li>Indstilling af varmtvandstemperatur</li> <li>Afbrydelse af aktivering af en driftsmåde</li> <li>Afbrydelse af ændring af en indstillingsværdi</li> <li>Skift til et udvælgelsesniveau højere</li> </ul>
	<ul style="list-style-type: none"> <li>Indstilling af fremløbstemperatur</li> <li>Aflæsning af anlægstryk</li> <li>Aktivering af komfortdrift</li> <li>Aktivering af driftsmåde</li> <li>Bekræftelse af indstillingsværdi</li> <li>Skift til et udvælgelsesniveau lavere</li> </ul>
 +  samtidig	<ul style="list-style-type: none"> <li>Åbning af menu</li> </ul>
 eller 	<ul style="list-style-type: none"> <li>Nedsættelse eller forhøjelse af indstillingsværdi</li> <li>Scrolling af menupunkter</li> </ul>

Den aktuelle funktion af tasterne  og  vises på displayet.

Indstillelige værdier blinker altid, når de vises.

Du skal altid bekræfte ændringen af en værdi. Først derefter gemmes den nye indstilling. Du kan altid afbryde en proces ved at trykke på .

## 4.2 Grundvisning

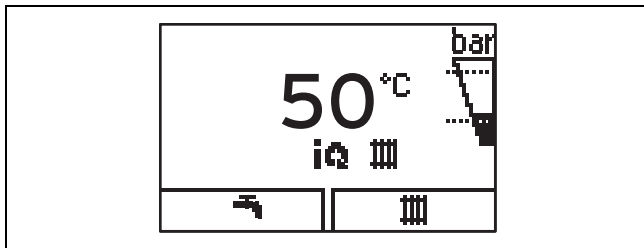

Grundvisningen viser produktets aktuelle tilstand. Når du trykker på en valgtast, vises den aktiverede funktion på displayet.

Hvilke funktioner der er adgang til, afhænger af, om der er sluttet en styring til produktet.

Du skifter tilbage til grundvisningen, ved:

- at trykke på og dermed forlade udvælgelsesniveauerne
- ikke at trykke på en tast i over 15 minutter.

Hvis der foreligger en fejlmelding, så skifter grundvisningen til fejlmelding.

## 4.3 Menuvisning

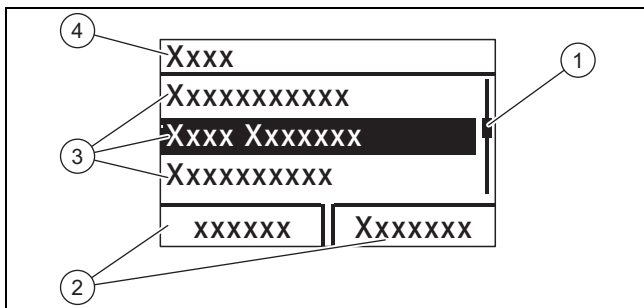

- |   |                               |   |                       |
|---|-------------------------------|---|-----------------------|
| 1 | Scrollbar                     | 3 | Valgniveauets punkter |
| 2 | Aktuel belægning taster  og . | 4 | Valgniveauets navn    |

I tillægget finder du en oversigt over menustrukturen.

Brugerniveau – oversigt (→ side 11)

## 4.4 Betjeningsniveauer

Produktet har to betjeningsniveauer.

Brugerens betjeningsniveau viser dig informationer og har indstillingsmuligheder, der ikke kræver særlig viden.

VVS-installatørens betjeningsniveau er beskyttet med en kode.

Brugerniveau – oversigt (→ side 11)

## 4.5 Mobil betjening

Produktet er udstyret med en kommunikationsenhed, som bruges til at oprette forbindelse til internettet.

Se, hvordan produktet betjenes mobilt, i driftsvejledningen, der følger med kommunikationsenheden.

## 4.6 Skabslignende kabinet

Et skabslignende kabinet til produktet skal overholde udførelsesforskrifterne.

Kontakt en installatør, hvis du ønsker et skabslignende kabinet til produktet. Beklæd under ingen omstændigheder produktet på egen hånd.

## 4.7 Åbning af stopventiler

1. Få installatøren, som har installeret produktet, til at forklare, hvor stopventilerne sidder og hvordan de skal anvendes.
2. Åbn gasventilen helt til anslag.
3. Åbn servicehanerne i varmeanlæggets fremløb og returløb.

## 4.8 Opstart af produktet

- ▶ Tag kun produktet i drift, når kabinettet er helt lukket.

## 4.9 Aktivering af produktet

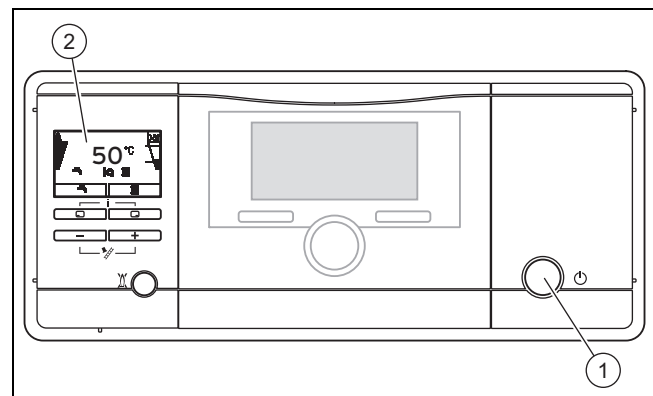

- ▶ Tryk på ON/OFF-knappen (1).
  - ◀ På displayet vises (2) "Grundvisning" (→ side 7).



## 4.10 Indstilling af sprog

1. Tryk på , og hold og inde samtidig.
2. Tryk **yderligere** kort på .
3. **Hold** og inde, indtil displayet viser sprogindstillingen.
4. Vælg det ønskede sprog med eller .
5. Bekræft med .
6. Når det rigtige sprog er indstillet, skal du bekræfte igen med .



## 4 Drift

### 4.11 Indstilling af varmtvandstemperatur



**Betingelser:** Vandhårdhed: > 3,57 mol/m<sup>3</sup>

- ▶ Lad en VVS-installatør træffe egnede foranstaltninger til beskyttelse mod legionellabakterier.
  - ▶ Indstil varmtvandstemperaturen til maks. 50 °C.
1. Tryk på  ().
  - ◁ På displayet blinker den indstillede varmtvandstemperatur.



**Betingelser:** Ingen styring tilsluttet

- ▶ Foretag ændring af varmtvandstemperaturen med  eller .
- ▶ Bekræft med .

**Betingelser:** Styring tilsluttet

- ▶ Indstil den maksimalt mulige varmtvandstemperatur på produktet med .
- ▶ Bekræft med .
- ▶ Indstil den ønskede varmtvandstemperatur på styringen (→ Betjeningsvejledning til styring).

### 4.12 Indstilling af fremløbstemperatur



1. Tryk på  ().
- ◁ På displayet vises den nominelle fremløbstemperatur.



#### Bemærk

Installatøren har måske tilpasset den maks. mulige temperatur.

**Betingelser:** Ingen styring tilsluttet

- ▶ Indstil den ønskede fremløbstemperatur centralvarme med  eller .
- ▶ Bekræft med .

**Betingelser:** Styring tilsluttet



- ▶ Indstil den maksimalt mulige fremløbstemperatur centralvarme på produktet.
- ▶ Bekræft med .
- ▶ Indstil den ønskede fremløbstemperatur centralvarme på styringen (→ Betjeningsvejledning til styring).

### 4.13 Til- og frakobling af Green iQ modus







#### Bemærk

**Green iQ**-modus er en energibesparende driftsmåde. Når modusen er aktiveret, drives produktet i varme- og beholderdrift, så kondensationsværdien udnyttes maksimalt.

1. Tryk på  og  samtidig.
- ◁ Menuen åbnes.
2. Naviger til menupunktet **Green iQ**, og tryk på .

– **Menu** → **Grundindstillinger** → **Green iQ**

3. Aktivér eller deaktiver **Green iQ**-modus ved hjælp af  eller .
- ◁ I displayet blinker **Tilstand til** eller **Tilstand fra**.
4. Bekræft med .
- ◁ Hvis du har aktiveret **Green iQ**-modus, vises symbolet  i grundvisning. Hvis du har deaktiveret **Green iQ**-modus, forsvinder symbolet  i grundvisning.

### 4.14 Sikring af rigtigt påfyldningstryk

#### 4.14.1 Kontrol af anlægstrykket på varmeanlægget



#### Bemærk

For at varmeanlægget skal kunne fungere korrekt, skal anlægstrykket i et koldt varmeanlæg ligge mellem 0,1 MPa og 0,2 MPa (1,0 bar og 2,0 bar) eller mellem de to stiplede linjer på displaybjælken.

Hvis varmeanlægget strækker sig over flere etager, kan det være nødvendigt at have et højere anlægstryk. Spørg installatøren om det.

Når påfyldningstrykket falder under 0,05 MPa (0,5 bar), slår produktet fra. På displayet vises skiftevis fejlmeldingen **F.22** og det aktuelle påfyldningstryk.

Desuden vises symbolet  efter ca. 1 minut.

1. Tryk to gange på .
- ◁ På displayet vises det aktuelle påfyldningstryk (**1**) samt det tilladte påfyldningstrykområde.
2. Kontrollér påfyldningstrykket på displayet.

#### Resultat 1:

Anlægstryk: 0,1 ... 0,2 MPa (1,0 ... 2,0 bar)

Påfyldningstrykket ligger inden for det planlagte trykområde.

#### Resultat 2:

Påfyldningstryk: < 0,08 MPa (< 0,80 bar)

- ▶ Fyld vand på varmeanlægget. (→ side 8)

◁ Når der er påfyldt nok varmekredsvand, forsvinder meddelelsen af sig selv efter 20 sekunder.

#### 4.14.2 Påfyldning af varmeanlæg



#### Forsigtig!

**Risiko for materiel skade som følge af meget kalkholdige, kraftigt korroderende eller kemikaliefurenede anlægsvand!**

Uegnet ledningsvand beskadiger pakninger og membraner, tilstopper vandgennemstrømmede komponenter i produktet og varmeanlægget og medfører støjgener.

- ▶ Fyld kun egnet anlægsvand på varmeanlægget.





1. Spørg installatøren om, hvor påfyldningsventilen sidder.
2. Forbind påfyldningsventilen med varmtvandsforsyningen, sådan som installatøren har forklaret det.
3. Åbn alle varmeanlæggets radiatorventiler (termostatventiler).
4. Åbn varmtvandsforsyningen.
5. Åbn påfyldningshanen langsomt, og efterfyld vand, indtil det krævede påfyldningstryk er nået.
6. Luk varmtvandsforsyningen.
7. Udluft alle radiatorerne.
8. Kontrollér påfyldningstrykket på displayet.
9. Påfyld om nødvendigt vand igen.
10. Luk påfyldningsventilen.
11. Vend tilbage til Grundvisning (→ side 7).





### 4.15 Frakobling af produktfunktioner

#### 4.15.1 Deaktivering af varmtvandsproduktionen

**Gyldighed:** Produkt med varmtvandsproduktion via ekstern varmtvandsbeholder

1. Tryk på  for at slukke for beholderopvarmningen og fortsat lade varmedriften være aktiveret.
  - ◁ På displayet blinker den indstillede varmtvandstemperatur.
2. Stil varmtvandstemperatur ved hjælp af  på **Beholderopvarm. OFF**.
3. Bekræft med .
  - ◁ Beholderopvarmningen er deaktiveret.
  - ◁ Kun beholderens frostbeskyttelsesfunktion er aktiveret.

#### 4.15.2 Deaktivering af varmedrift (sommerdrift)

1. Tryk på  for at slukke for varmedriften, men stadig lade varmtvandsproduktionen være i drift.
  - ◁ På displayet vises den fremløbstemperaturens værdi.
2. Stil fremløbstemperatur centralvarme ved hjælp af  på **Varme OFF**.
3. Bekræft med .
  - ◁ Varmedriften er deaktiveret
  - ◁ På displayet vises symbolet .

### 4.16 Frostbeskyttelse af varmeanlægget

#### 4.16.1 Frostsikringsfunktion



#### Forsigtig!

#### Risiko for materiel skade som følge af frost!

En gennemstrømning af det samlede varmeanlæg kan ikke garanteres med frostsikringsfunktionen, dvs. at dele af varmeanlægget kan fryse og blive beskadiget.

- Sørg for, at varmeanlægget fortsat er i drift, og rummene opvarmes nok, hvis du er bortrejst i en frostperiode.



#### Bemærk

For at frostsikringsudstyret fortsat er aktiveret, skal produktet tændes og slukkes på styringen, hvis en sådan er installeret.

Hvis varmeanlæggets fremløbstemperatur kommer under 5 °C, når der er tændt på ON/OFF-knappen, starter produktet og opvarmer cirkulationsvandet på varmesiden og en eventuel varmtvandsside til ca. 30 °C.

#### 4.16.2 Tømning af varmeanlægget



En anden mulighed for frostsikring i forbindelse med, at produktet er slukket i en lang periode, er at tømme produktet helt.

- Kontakt en installatør.

## 5 Fejlfinding og -afhjælpning

- Hvis der opstår fejl, skal du gå frem iht. tabellerne i tillægget.  
Afhjælpning af fejl (→ side 11)
- Hvis du ikke kan afhjælpe fejlene med de angivne foranstaltninger, der vises fejlmeldinger (**F.xx**), eller produktet ikke arbejder fejlfrit, bedes du kontakte en VVS-installatør.

## 6 Hentning af statuskoder (Livemonitor)

1. Tryk på  og  samtidig.
  - ◁ Menuen åbnes.
2. Naviger til **Menu** → **Livemonitor**, og bekræft med .

## 7 Rengøring og vedligeholdelse

### 7.1 Service

For at produktet kan have en lang og sikker levetid, er det en forudsætning at en VVS-installatør foretager service på produktet minimum hvert andet år. Afhængigt af resultaterne af inspektionen kan en tidligere vedligeholdelse være nødvendig.

### 7.2 Vedligeholdelse af produktet

- Rengør kabinettet med en fugtig klud og lidt sæbe, som ikke indeholder opløsningsmidler.
- Brug ikke spray, skuremidler, opvaskemidler, opløsningsmiddel- eller klorholdige rengøringsmidler.

## 8 Standsning

### 7.3 Aflæsning af servicemeddelelser

Når symbolet  vises på displayet, skal der foretages vedligeholdelse af produktet. Produktet er ikke i fejltilstand, men arbejder videre.

- ▶ Kontakt en VVS-installatør.
- ▶ Hvis anlægstrykket samtidig blinker på displayet, skal du bare fylde mere varmekredsvand på anlægget.

### 7.4 Kontrol af kondens afløb og afløbstragt

Der skal altid være fri passage mellem kondensatafløb og afløbstragt.

- ▶ Kontrollér regelmæssigt kondensatafløbet og afløbstragten for mangler, især for tilstopning.

Der må ikke kunne ses eller mærkes forhindringer i kondensatafløbet og afløbstragten.

- ▶ Hvis du konstaterer mangler, skal disse afhjælpes af en VVS-installatør.

## 8 Standsning

### 8.1 Midlertidig standsning af produktet



#### Forsigtig!

#### Risiko for materiel skade som følge af frost!

Frostbeskyttelses- og overvågningsudstyret er kun aktiveret, når der ikke er slukket for strømforsyningen, produktet er tændt på ON/OFF-knappen, og gasafspærringshanen står åben.

- ▶ Tag kun produktet midlertidigt ud af drift, når der ikke er risiko for frost.

1. Sluk produktet på ON/OFF-knappen.  
◁ Displayet slukker.
2. Hvis produktet skal tages ud af drift i længere tid (f.eks. i ferien), skal gasafspærringshanen også lukkes.

### 8.2 Endelig standsning af produktet

- ▶ Få en installatør til at tage produktet ud af drift.

## 9 Genbrug og bortskaffelse

- ▶ Bortskaffelsen af emballagen overlades til den installatør, der har installeret produktet.



Hvis produkter er forsynet med dette mærke:

- ▶ Produktet må i så fald ikke bortskaffes sammen med almindeligt husholdningsaffald.
- ▶ Aflever i stedet produktet til et indsamlingssted for brugte elektriske og elektroniske apparater.



Hvis produktet indeholder batterier, der er forsynet med dette mærke, kan batterierne indeholde sundheds- eller miljøskadelige stoffer.

- ▶ Bortskaf i så fald batterierne på et indsamlingssted for batterier.

## 10 Garanti og kundeservice

### 10.1 Garanti

Vaillant yder en garanti på fire år regnet fra opstartsdatoen, såfremt alle anbefalede serviceeftersyn overholdes. I denne garantiperiode afhjælper Vaillant kundeservice gratis materiale- eller fabrikationsfejl. For fejl, som ikke skyldes materiale- eller fabrikationsfejl, f.eks. på grund af en usagkyndig installation eller ureglementeret anvendelse, påtager Vaillant sig ikke noget ansvar.

Fabriksgarantien dækker kun, når installationen er udført af en vvs-installatør /el-installatør. Hvis der udføres service/reparation af andre end Vaillant kundeservice, bortfalder garantien, medmindre dette arbejde udføres af en vvs-installatør. Fabriksgarantien bortfalder endvidere, hvis der er monteret dele i anlægget, som ikke er godkendt af Vaillant.

### 10.2 Kundeservice

Vaillant A/S  
Drejergangen 3 A  
DK-2690 Karlslunde  
Danmark

Vaillant Kundeservice: 46 160200

E-Mail: [service@vaillant.dk](mailto:service@vaillant.dk)

## Tillæg

## A Brugerniveau – oversigt

Indstillingsniveau	Værdier		Enhed	Inkrement, valg	Fabrik-sindstilling
	min.	maks.			
<b>Anlægstryk →</b>					
Anlægstryk	Aktuel værdi		bar		
<b>Livemonitor →</b>					
Status	Aktuel værdi				
<b>Information →</b>					
Kontaktdata	Telefonnummer				
Serienummer	Permanent værdi				
Displaykontrast	Aktuel værdi			1	25
	15	40			
comDIALOG	Aktuel værdi			uden funktion	
<b>Grundindstillinger →</b>					
Sprog	aktuelt sprog			Sprog, der kan vælges	Landespecifik
Green iQ	Aktuel værdi			Til, Fra	Til
Displaykontrast	Aktuel værdi			1	25
	15	40			
<b>Nulstillinger →</b>					
Reset spærretid	Aktuel værdi		min		

## B Afhjælpning af fejl

Fejl	Årsag	Foranstaltning
Produkt går ikke i drift: – Intet varmt vand – Varme forbliver kold	Den gasafspærringshane, der er installeret på installationsstedet, og/eller gasafspærringshanen på produktet er lukket.	Åbn begge gasafspærringshaner.
	Koldtvandsafspærringsventilen er lukket.	Åbn koldtvandsstopventilen.
	Strømforsyningen i bygningen er afbrudt.	Kontrollér sikringen i bygningen. Produktet tændes automatisk, når der igen er netspænding.
	Produktet er slukket.	Tænd produktet (→ Kap. "Aktivering af produktet").
	Fremløbstemperatur centralvarme er indstillet for lavt eller indstillet til <b>Varme OFF</b> , og/eller varmtvandstemperaturens indstilling er for lav.	Indstil fremløbstemperatur centralvarme og varmtvandstemperatur (→ Kap. "Indstilling af fremløbstemperatur centralvarme" / → Kap. "Indstilling af varmtvandstemperatur").
	Anlægstrykket er ikke tilstrækkeligt. Vandmangel i varmeanlægget (fejlmelding: <b>F.22</b> ).	Fyld varmeanlægget (→ Kap. "Påfyldning af varmeanlæg").
	Der er luft i varmeanlægget.	Lad din VVS-installatør udlufte varmeanlægget.
	Efter tre mislykkede tændingsforsøg skifter produktet til fejl (fejlmelding: <b>F.28</b> ).	Tryk på resettasten i et sekund. Produktet starter igen et tændingsforsøg. Hvis tændingsfejlen ikke kan afhjælpes med tre forsøg, skal du kontakte VVS-installatøren.
Der er en fejl i røggassystemet (fejlmelding <b>F.36/F.37</b> ): – På displayet vises symbolerne XXXXX. – Den røde lysdiode lyser vedvarende.	Lad din VVS-installatør afhjælpe fejlen.	
Varmtvandsproduktion fejlfri, varme starter ikke.	Ekstern styring er ikke indstillet rigtigt.	Indstil den eksterne styring rigtigt (→ Betjeningsvejledning til styring).

## C Statuskoder – oversigt

Statuskode	Parametre	Betydning
Varmedrift		
S.00	Varme intet varmebehov	Varme intet varmebehov
S.01	Varmedrift blæseropstart	Varme i drift Blæser efterløb
S.02	Varmedrift pumpefremløb	Varmedrift pumpefremløb
S.03	Varmedrift tænding	Varmedrift tænding
S.04	Varmedrift brænder ON	Varmedrift brænder ON
S.05	Varmedrift pumpe-/ blæserefterløb	Blæser- og pumpeefterløb
S.06	Varmedrift blæserefterløb	Varmedrift blæserefterløb
S.07	Varmedrift pumpeefterløb	Varmedrift pumpeefterløb
S.08	Varmedrift spærretid	Varme restspærretid xx minutter
S.09	Varmedrift Testprogram	Varme i drift Prøve program
Visninger i komfortdrift med varmstart eller varmtvandsdrift med beholder		
S.20	Varmtvandsbehov	Varmtvandskrav
S.21	Varmtvandsdrift blæseropstart	Varmt vand drift For ventilation
S.22	Varmtvandsdrift pumpefremløb	Varmtvandsdrift pumpefremløb
S.23	Varmtvandsdrift tænding	Varmt vand drift tænding
S.24	Varmtvandsdrift brænder ON	Varmtvandsdrift brænder ON
S.25	Varmtvandsdrift pumpe-/ blæserefterløb	Varmt vand drift Pumpe-/Efter ventilation
S.26	Varmtvandsdrift blæserefterløb	Varmt vand drift Efter ventilation
S.27	Varmtvandsdrift pumpeefterløb	Varmt vand drift Pumpe efterløb
S.28	Varmtvandsdrift spærretid	Varmt vand Brænder spærretid
S.29	Varmtvandsdrift testprogram	Varmtvandsdrift testprogram
Andre		
S.30	Intet varmebehov styring	Rumtermostat (RT) blokerer varmedrift
S.31	Intet varmebehov sommerdrift	Sommerdrift aktiveret
S.34	Varmedrift frostsikring	Frostbeskyttelse frostsikring
S.37	Ventetid afvigelse blæseromdr.-tal	Ventetid afvigelse blæseromdrejningstal
S.40	Komfortsikringsdrift aktiv	Komfortsikringsdrift aktiv
S.57	Ventetid testprogram	Ventetid testprogram
S.58	Brænder modulationsbegrænsning	Modulationsbegrænsning på grund af støj/vind
S.76	Servicemeddelelse Test anlægstryk	Anlægstryk for lavt. Påfyld mere vand.







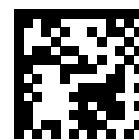

0020196900\_03

0020196900\_03 ■ 30.01.2018

**Leverandør**

**Vaillant A/S**

Drejergangen 3 A ■ DK-2690 Karlslunde  
Telefon 46 160200 ■ Vaillant Kundeservice 46 160200  
Telefax 46 160220  
service@vaillant.dk ■ www.vaillant.dk

© Disse vejledninger samt dele heraf er ophavsretligt beskyttet og må kun mangfoldiggøres og distribueres med skriftlig accept fra producenten.  
Med forbehold for tekniske ændringer.